



Motorrad Hebebühne „JMP Lux 300 EH“

Für Motorräder und Roller bis 300 kg Gesamtgewicht

Hebebühne Stand: 21.04.2016, ab Seriennummer 2016-05-0767

Betriebsanleitung Stand: 21.04.2016

Revisionsnummer: 2



-
- EN: Motorcycle Bike Lift “JMP Lux 300 EH“
DK: Motorcykle Lift “JMP Lux 300 EH“
PL: Podośnik motocyklowy “JMP Lux 300 EH“
ES: Plataforma moto “JMP Lux 300 EH“
IT: Ponte sollevatore per motociclette “JMP Lux 300 EH“

Johannes J. Matthies GmbH & Co. KG
Hammerbrookstr. 97
20097 Hamburg,
Deutschland
www.jmproducts.eu
info@jmproducts.eu



JM-Nr. 674 00 91

Inhaltsverzeichnis:

1. Zusammenfassung der Sicherheitshinweise:	1
2. Wichtige Hinweise zu Ihrer Sicherheit	1
3. Lieferumfang	1
4. Technischen Daten	1
5. Verwendungsbereich.....	2
6. Installation.....	3
7. Bedienung.....	3
8. Instandhaltung und Sicherheit.....	4
9. Fehlerdiagnose	5
10. Ersatzteile	6
11. Schaltpläne	8
12. Hydraulik.....	9
13. EG Konformitätserklärung (EC Declaration of Conformity)	10

Ansprechpartner

Hersteller:
Johannes J. Matthies GmbH & Co. KG
Hammerbrookstr. 97
20097 Hamburg
Tel. +49 (0) 40 2 37 21 – 0
Fax. +49 (0) 40 2 37 21 – 363
Internet: <http://www.matthies.de>
E-Mail: info@matthies.de

Service und Reparatur:
Matthies Werkstatt-Dienst
Hammerbrookstr. 78
20097 Hamburg
Tel. (0 40) 73 44 17-120
Fax (0 40) 73 44 17-199
Internet: <http://www.matthies.de>
E-Mail: service@matthies.de

Originalbetriebsanleitung

1. Zusammenfassung der Sicherheitshinweise:

- 1.1. Vor der Verwendung muss die Anleitung gelesen werden.
- 1.2. Die Hebebühne darf nur von dazu autorisierten Personen bedient werden.
- 1.3. Stellen Sie sicher, dass alle elektrischen Leitungen zu jedem Zeitpunkt unbeschädigt sind, um einen Stromschlag zu vermeiden.
- 1.4. Vergewissern Sie sich, dass beim Anheben und Absenken der Hebebühne keine Körperteile eingeklemmt werden können.
- 1.5. Im Falle von Problemen unverzüglich die Arbeit an der Hebebühne einstellen und den Matthias Werkstatt-Dienst oder Ihren Vertriebspartner kontaktieren.
- 1.6. Die Hebebühne muss fest und stabil auf einer ebenen Grundfläche installiert werden.
- 1.7. Der Arbeitsbereich der Hebebühne muss sauber und frei sein.
- 1.8. Beim Anheben und Absenken der Hebebühne muss sichergestellt sein, dass das Fahrzeug stabil und sicher befestigt ist. Dieses kann entweder durch einen optionalen Radhalter, einen optionalen Montageständer oder durch optionale Zurrgurte erfolgen. Heben Sie die Bühne kurz an und stellen Sie sicher, dass das Fahrzeug korrekt und sicher steht.
- 1.9. Beim Anheben und Absenken der Hebebühne muss der Bediener Sichtkontakt zur Hebebühne halten.
- 1.10. Personen dürfen sich zu keinem Zeitpunkt auf der Hebebühne aufhalten.

2. Wichtige Hinweise zu Ihrer Sicherheit



Bitte lesen Sie sich vor der Inbetriebnahme der „JMP Lux 300 EH“ Hebebühne diese Bedienungsanleitung aufmerksam durch und folgen Sie den Anweisungen in dieser Anleitung. Bei Fragen wenden Sie sich bitte an den Matthias Werkstatt-Dienst.



Achtung Spannung. Installation nur durch einen Fachbetrieb.

3. Lieferumfang

1x Hebebühne „JMP Lux 300 EH“ vormontiert

4. Technischen Daten

Minimale Höhe:	19 cm
Maximale Höhe:	115 cm
Maximales Traggewicht:	300 kg
Eigengewicht ca:	200 kg
Vollständiges Anheben:	30 sec
Vollständiges Absenken:	30 sec
Versorgungsspannung:	230V a.c., 50 Hz
Leistungsaufnahme:	0,75 KW
Arbeitsfläche:	2000 x 650 mm

5. Verwendungsbereich

 Folgende Verwendungsbereiche sind erlaubt:

- 5.1. Die Hebebühne darf nur zum Anheben von Motorrädern, Rollern und anderen Zweirädern bis zu einem Gewicht von 300 kg benutzt werden.
- 5.2. Die Hebebühne darf dabei ausschließlich in trockenen Innenräumen verwendet werden.
- 5.3. Die Hebebühne darf nur zum kurzzeitigen Anheben für die Durchführung einer Wartung oder Reparatur verwendet werden.
- 5.4. Die Hebebühne darf nur von Personen bedient werden, die eine intensive Einweisung in die Bedienung und Sicherheitshinweise der Hebebühne bekommen haben.

 Folgende Verwendungsbereiche sind nicht erlaubt:

- 5.5. Verwendung im Außenbereich.
- 5.6. Heben von Fahrzeugen oder anderen Geräten, die entweder das zulässige Traggewicht von 300 kg überschreiten oder aufgrund der Abmessungen keinen sicheren Stand haben.
- 5.7. Betreten der Hebebühne.
- 5.8. Anheben von Personen.

6. Installation



- 6.1. Die Installation und Inbetriebnahme der Hebebühne „JMP Lux 300 EH“ darf nur durch qualifizierte Personen durchgeführt werden.
- 6.2. Die Hebebühne „JMP Lux 300 EH“ darf ausschließlich nur in trockenen Innenräumen installiert und betrieben werden. Für die Installation ist eine ebene Fläche von mindestens 250 x 200 cm erforderlich. Um einen sicheren Stand für die Hebebühne und dem daran arbeitenden Mechaniker zu gewährleisten, sollte der Boden eben sein. Andernfalls muss die Bühne mit Bodendübeln am Untergrund befestigt werden
- 6.3. Eine Verwendung der Hebebühne in folgenden Räumen ist ausdrücklich nicht erlaubt:
 - a) Räume, die explosions- oder feuergefährdet sind
 - b) Räume, die nass oder feucht sind
 - c) Außenbereich
- 6.4. Elektrische Anschlüsse: Für die Hebebühne „JMP Lux 300 EH“ ist ein elektrischer Anschluss von 230V/16A/50 Hz notwendig. Die Hebebühne „JMP Lux 300 EH“ wird Ihnen vormontiert geliefert. Bitte entnehmen Sie die Hebebühne dem Versandbehälter und nehmen Sie eine gründliche Sichtkontrolle der Hebebühne vor, um Transportschäden zu erkennen. Kontrollieren Sie bitte außerdem alle elektrischen und hydraulischen Leitungen auf Beschädigungen.
- 6.5. Der elektrische Anschluss darf nur von einem qualifizierten Elektriker durchgeführt werden. Bei der Installation muss unbedingt auf eine sichere, vor mechanischer Belastung geschützte Zuleitung geachtet werden.

7. Bedienung

Die Bedienung der Hebebühne darf nur in Anerkennung der kompletten Bedienungsanleitung erfolgen. Bitte lesen Sie daher unbedingt vor der ersten Inbetriebnahme diese Anleitung vollständig durch!

Eine Bedienung der Hebebühne darf nur durch qualifizierte Personen erfolgen. Bitte beachten Sie, dass eine Fehlbedienung zu schweren Unfällen führen kann!

7.1. Anheben / Absenken

Die Hebebühne wird über eine kabelgebundene Fernbedienung gesteuert. Für die Dauer des Drückens des „AUF“  bzw. „AB“  Knopfes wird die Hebebühne angehoben bzw. abgesenkt.

Sobald der jeweilige Endpunkt der Hebebühne erreicht ist, schaltet sich die Steuerung automatisch ab.

7.2. Notschalter

Mit Hilfe des Notschalters kann zu jeder Zeit das Auf- und Abfahren der Hebebühne unterbrochen werden. Dazu muss der Notschalter runtergedrückt werden. Um diesen wieder zu entriegeln, muss der Schalter nach rechts gedreht werden.



7.3. Sicherheitsklinke

Für den unwahrscheinlichen Fall des Versagens der Hydraulikeinheit, ist die Hebebühne mit einer Sicherheitsklinke ausgestattet, die vor einem unkontrollierten Absenken der Bühne schützt.

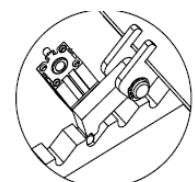

8. Instandhaltung und Sicherheit

Für einen sicheren Betrieb ist eine regelmäßige Wartung der Hebebühne notwendig. Bitte lassen Sie bitte spätestens alle 24 Monate eine komplette Inspektion der Hebebühne durchführen.

8.1. Tägliche Überprüfung

- Kontrollieren Sie regelmäßig die leichtgängige und korrekte Funktion der Sicherungsklinke:
 - Die Sicherungsklinke muss beim Anheben der Hebebühne selbsttätig und leichtgängig einrasten.
 - Die Sicherungsklinke muss sich beim vollständigen Herunterfahren der Hebebühne selbstständig wieder aktivieren.
 - Beim kompletten Hochfahren der Rampe muss durch den eingebauten Endschalter (siehe Ersatzteile 33 und 34 unter Punkt 10) die Pumpe elektrisch abgeschaltet werden.
- Reinigung der Hebebühne
- Überprüfung des Endabschalters (siehe Ersatzteil 33 und 34 unter Punkt 10)
- Überprüfung auf Ölleckage

Sollten eine dieser Sicherheitsmaßnahmen nicht funktionieren oder sollten Sie sich nicht sicher sein, so kontaktieren Sie bitte unverzüglich den Matthias Werkstatt-Dienst bzw. Ihren Vertriebspartner.

8.2. Wöchentliche Überprüfung

- Schmierung von Lagern und Scharnieren
- Überprüfung des Ölstandes

8.3. Monatliche Überprüfung

- Überprüfung der Ölleitungen auf Undichtigkeit und Beschädigung
- Überprüfung aller beweglichen Teile

9. Fehlerdiagnose

Die Hebebühne lässt sich nicht mehr anheben!

1. Ist das zusätzliche Gewicht von 300 kg überschritten?
2. Ist die Hebebühne korrekt angeschlossen? Liegt eine Versorgungsspannung an? Hat ggf. die Sicherung ausgelöst?
3. Hat der Leistungsschutzschalter der Hebebühne ausgelöst? Stellen Sie sicher, dass die Hebebühne vom Spannungsnetz getrennt ist, kontrollieren Sie die Sicherungen
4. Ist ausreichend Hydraulikflüssigkeit vorhanden? Stellen Sie sicher, dass die Hebebühne vom Spannungsnetz getrennt ist. Heben Sie die Plattform einige Zentimeter hoch. Entfernen Sie den Stopfen vom Ölbehälter. Dieser muss nahezu gefüllt sein. Ergänzen Sie ggf. HLP 10, JM-Nr. 558.49.70.

Die Hebebühne lässt sich nicht mehr absenken!

1. Kontrollieren Sie, ob die Sicherungsklinke entriegelt ist und ein Absenken der Hebebühne erlaubt.
2. Ist die Hebebühne mechanisch blockiert? Überprüfen Sie die Hebebühne auf mechanische Hindernisse
3. Ist ausreichend Hydraulikflüssigkeit vorhanden? Stellen Sie sicher, dass die Hebebühne vom Spannungsnetz getrennt ist. Ergänzen Sie ggf. HLP 10, JM-Nr. 558.49.70.



Stopfen

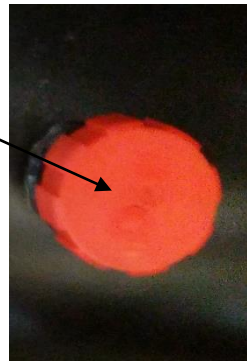

Sollten diese Schritte nicht zum Erfolg führen, so kontaktieren Sie bitte den Matthies Werkstatt-Dienst oder Ihren Vertriebspartner.

10. Ersatzteile

Die Wartung und Reparatur der Hebebühne „JMP Lux 300 EH“ darf nur durch qualifizierte Techniker durchgeführt werden. Beim Austausch von Teilen muss sichergestellt werden, dass ausschließlich Ersatzteile verwendet werden, die den originalen Bauteilen in Qualität und Ausführung vollständig entsprechen. Bei Bedarf kontaktieren Sie bitte den Matthies Werkstatt- Dienst oder Ihren Vertriebspartner, um die weiteren Schritte abzusprechen.

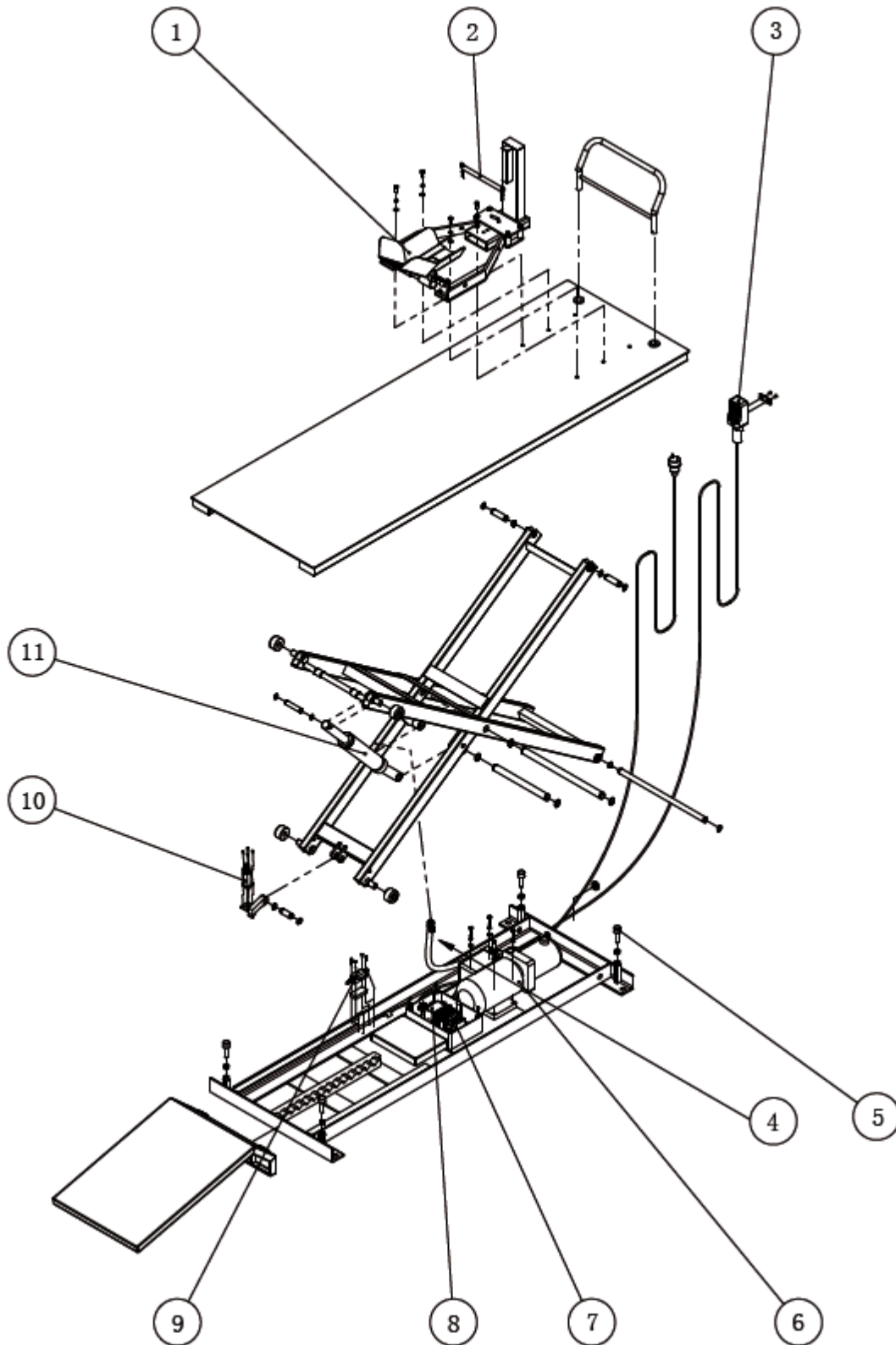

Nummer	Bezeichnung	JM-Nr.
1	Radhalter	6740024
2	Radverriegelung	6560035
3	Fernbedienung	6523001
4	Ölschlauch-Verbinder	6523008
5	Gummipuffer	6520294
6	Aggregat komplett	6523007
7	Schütz	6524061
8	Transformator	6523006
9	Endschalter	6560041
10	Entriegelungsmagnet	6523003
11	Zylinder	6523002

Hebebühnen-Ersatzteile

Bitte wenden Sie sich bei Fragen an den Matthies-Werkstatt-Dienst.

11. Schaltpläne

Netzanschluss Pumpe Trafo Pumpensteuerung Magnetabschaltung

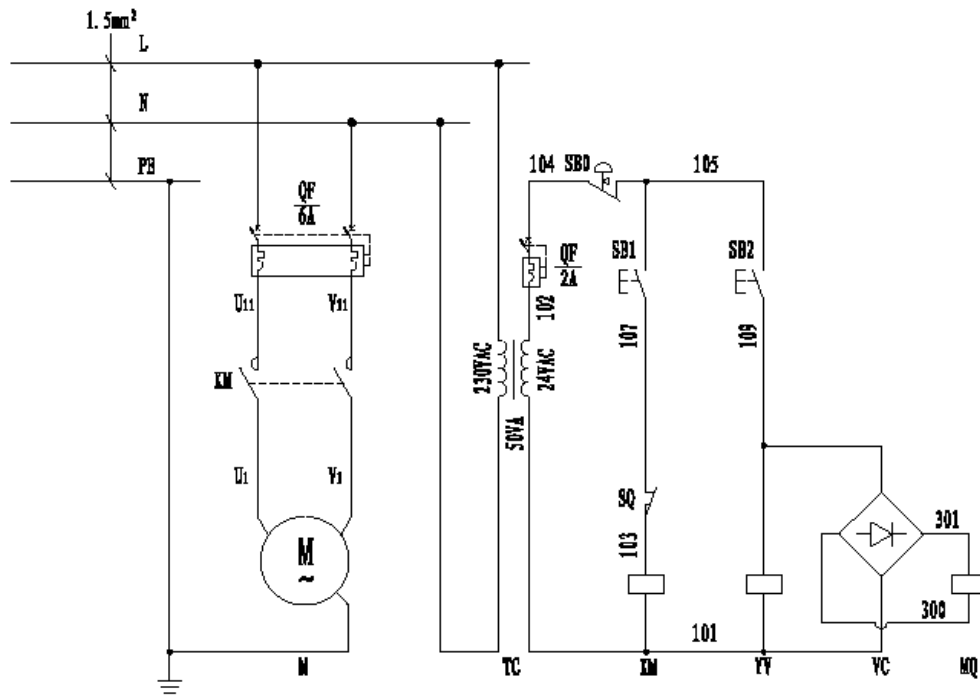

SB0	Drucktaster für Notaus	QF	Sicherung
SB1	Drucktaster zum Heben	KM	Netzanschluss
SB 2	Drucktaster zum Absenken	YV	Überdruckventil
SQ	Obere Endabschaltung	TC	Transformator
VC	AC/DC Konverter	MQ	Magnetspule

12. Hydraulik

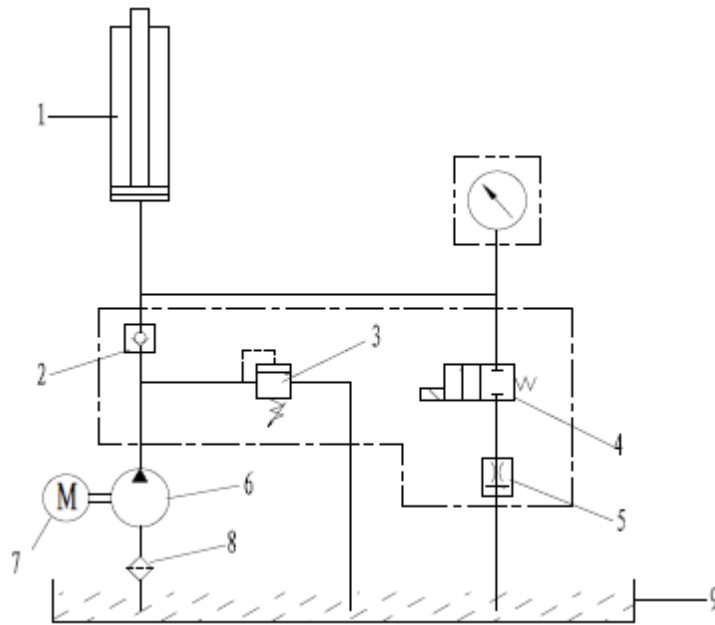

1	Zylinder	6	Pumpe
2	Rückschlagventil	7	Pumpenmotor
3	Überlaufventil	8	Filter
4	Absenkungsventil	9	Öltank
5	Drosselventil		

13. EG Konformitätserklärung (EC Declaration of Conformity)

Hiermit erklären wir,
We herewith declare,

Johannes J. Matthies GmbH & Co. KG
Hammerbrookstr. 97, Hamburg, Germany

dass die nachfolgend bezeichnete Maschine aufgrund ihrer Konzipierung und Bauart sowie in der von uns in Verkehr gebrachten Ausführung den einschlägigen grundlegenden Sicherheits- und Gesundheitsanforderungen der EG-Richtlinien entspricht.

that the following machine complies with the appropriate basic safety and health requirements of the EC Directive based on its design and type, as brought into circulation by us.

Bei einer nicht mit uns abgestimmten Änderung der Maschine verliert diese Erklärung ihre Gültigkeit.

In case of alteration of the machine, not agreed upon by us, this declaration will lose its validity.

Bezeichnung der Maschine: Motorrad Hebebühne
Machine Description: Motorcycle Bike Lift

Maschinentyp: JMP Lux 300 EH
Machine Type:

Handelsmarke: JMP
Trade name

Maschinen-Nr.:
Serial Number

Einschlägige EG-Richtlinien: EG-Maschinenrichtlinie 2006/42/EC EC Machinery Directive: 2006/42/EC
Applicable EC Directives: EG-Niederspannungsrichtlinie 2014/35/EU EC- Low voltage directive 2014/35/EU

Angewandte harmonisierte Normen: EN 1493:2010
EN 60204-1:2006/A1:2009
Applicable Harmonized Standards:

Herstellerunterschrift/Datum:
Authorized Signature/Date:

30.03.2016

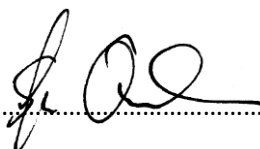

Angaben zum Unterzeichner:
Title of Signatory:

Dokumentationsbevollmächtigter Stefan Onken (Product Manager)
Hammerbrookstr. 97, 20097 Hamburg

Diese Konformitätserklärung wurde vom TÜV Product Service vorbereitet. Ein Muster dieses Produktes hat die Anforderungen der Konformitätsprüfung erfüllt. Diese Prüfung wurde beim TÜV Product Service aufgrund der zutreffenden Vorschriften der genannten Richtlinien durchgeführt.

This Declaration of Conformity has been prepared by TÜV Product Service. A specimen of this product meets the requirements of conformity test carried out by TÜV Product Service according with the applicable standards under the mentioned directives.

TÜV Product Service Prüfbericht Nr./TÜV Product Service report reference no.: 70.520.15.124.01-00

Date/Datum Apr. 21, 2016

Revision 2